

**FUSION G7, TYPE 4 AND 12**

**CERTIFICACIONES DE LA INDUSTRIA**

*Se requieren soportes de montaje en pared para mantener el requisito de montaje externo UL/CSA.*

Certificación UL 508A; tipo 4, 12; archivo núm. 61997  
 Certificación cUL conforme a CSA C22.2 núm. 94; tipo 4, 12; archivo núm. 61997

NEMA/EEMAC tipo 4, 12, 13  
 CSA archivo núm. 42186: tipo 4, 12  
 IEC 60529, IP66

**APLICACIÓN**

Innovador gabinete de dimensiones métricas de montaje en pared, diseñado para albergar y proteger componentes eléctricos y electrónicos en entornos industriales. Proporciona la funcionalidad de un gabinete tradicional más la capacidad escalable para montaje de componentes internos, al usar el sistema opcional de montaje interno y sus accesorios.

**SPECIFICATIONS**

- 1Fabricado con acero de 1.2 mm (calibre 18), 1.5 mm (calibre 16) y 2 mm (calibre 14)
- Empaque de espuma sin uniones
- Puerta reversible con bisagras selladas y soportes para bisagra
- Placas pasacables removibles en la parte inferior del gabinete
- Provisión para unión en la puerta; dos terminales de conexión a tierra en el cuerpo
- Incluye panel trasero de altura completa de acero galvanizado
- Brida externa de 90 grados formada en el cuerpo que mantiene los líquidos fuera del gabinete
- Cierre de tres puntos en gabinetes a partir de 1000 mm de altura
- Dispositivo para alineación en puertas con tres puntos de cierre a partir de 800 mm de ancho
- Placa removible pre-cortada en la base del gabinete

- Cierre de cuarto de vuelta con inserto de doble ranura de 3 mm
- Puerta con esquinas Redondeadas
- Pernos de bisagar fáciles de instalar y desmontar con clip de captura
- Pernos sin rosca y sujetadores de gran capacidad en puerta
- Amplia variedad de accesorios internos fáciles de usar, que aumentan la capacidad de montaje interno y la flexibilidad en el diseño
- El kit de instalación incluye herramientas para conexión a tierra y sellado
- Bisagra del lado derecho
- Incluye instructivo para instalación

**ACABADO**

RAL 7035 textured, light-gray polyester powder paint inside and out. El panel es galvanizado.

**ACCESORIOS**

Placa removible  
 Panel posterior de altura completa  
 Panel posterior de media altura  
 Panel lateral de media altura  
 Riel accesorio de montaje lateral  
 Rieles accesorios de montaje frontal y posterior  
 Manijas  
 Panel abatible de aluminio  
 Kit de tope para puerta Fusion G7

**BOLETÍN: A4G**

## Standard Product

| Número de catálogo | AxBxC mm/pulg.                            | Grosor del cuerpo mm | Grosor del cuerpo Calibre | Grosor de la puerta mm | Grosor de la puerta Calibre | Tipo de cierre                  | D x E mm/pulg.              | G x H mm/pulg.              | J mm/pulg.   | P x Q mm/pulg.            | S mm/pulg.  |
|--------------------|-------------------------------------------|----------------------|---------------------------|------------------------|-----------------------------|---------------------------------|-----------------------------|-----------------------------|--------------|---------------------------|-------------|
| G300300225G        | 300 x 300 x 225<br>11.81 x 11.81 x 8.86   | 1.2                  | 18                        | 1.2                    | 18                          | Cuarto de vuelta                | 255 x 255<br>10.04 x 10.04  | 262 x 262<br>10.31 x 10.31  | 150<br>5.91  | 180 x 90<br>7.09 x 3.54   | 39<br>1.55  |
| G300400200G        | 300 x 400 x 200<br>11.81 x 15.75 x 7.87   | 1.2                  | 18                        | 1.2                    | 18                          | Cuarto de vuelta                | 255 x 355<br>10.04 x 13.98  | 262 x 362<br>10.31 x 14.25  | 150<br>5.91  | 280 x 90<br>11.02 x 3.54  | 39<br>1.55  |
| G400300150         | 400 x 300 x 150<br>15.75 x 11.81 x 5.91   | 1.2                  | 18                        | 1.2                    | 18                          | Cuarto de vuelta                | 355 x 255<br>13.98 x 10.04  | 362 x 262<br>14.25 x 10.31  | 200<br>7.87  | —<br>—                    | 39<br>1.55  |
| G400300225G        | 400 x 300 x 225<br>15.75 x 11.81 x 8.86   | 1.2                  | 18                        | 1.2                    | 18                          | Cuarto de vuelta                | 355 x 255<br>13.98 x 10.04  | 362 x 262<br>14.25 x 10.31  | 200<br>7.87  | 180 x 90<br>7.09 x 3.54   | 39<br>1.55  |
| G400400225G        | 400 x 400 x 225<br>15.75 x 15.75 x 8.86   | 1.2                  | 18                        | 1.2                    | 18                          | Cuarto de vuelta                | 355 x 355<br>13.98 x 13.98  | 362 x 362<br>14.25 x 14.25  | 200<br>7.87  | 280 x 90<br>11.02 x 3.54  | 39<br>1.55  |
| G400600225G        | 400 x 600 x 225<br>15.75 x 23.62 x 8.86   | 1.2                  | 18                        | 1.2                    | 18                          | Cuarto de vuelta                | 355 x 555<br>13.98 x 21.85  | 362 x 562<br>14.25 x 22.13  | 200<br>7.87  | 180 x 90<br>7.09 x 3.54   | 39<br>1.55  |
| G500400225G        | 500 x 400 x 225<br>19.69 x 15.75 x 8.86   | 1.2                  | 18                        | 1.2                    | 18                          | Cuarto de vuelta                | 455 x 355<br>17.91 x 13.98  | 462 x 362<br>18.19 x 14.25  | 250<br>9.84  | 280 x 90<br>11.02 x 3.54  | 39<br>1.55  |
| G500500225G        | 500 x 500 x 225<br>19.69 x 19.69 x 8.86   | 1.2                  | 18                        | 1.2                    | 18                          | Cuarto de vuelta                | 455 x 455<br>17.91 x 17.91  | 462 x 462<br>18.19 x 18.19  | 250<br>9.84  | 280 x 90<br>11.02 x 3.54  | 39<br>1.55  |
| G500500300G        | 500 x 500 x 300<br>19.69 x 19.69 x 11.81  | 1.5                  | 16                        | 1.2                    | 18                          | Cuarto de vuelta                | 455 x 455<br>17.91 x 17.91  | 462 x 462<br>18.19 x 18.19  | 250<br>9.84  | 280 x 150<br>11.02 x 5.91 | 39<br>1.55  |
| G600400225G        | 600 x 400 x 225<br>23.62 x 15.75 x 8.86   | 1.2                  | 18                        | 1.2                    | 18                          | Cuarto de vuelta                | 555 x 355<br>21.85 x 13.98  | 562 x 362<br>22.13 x 14.25  | 300<br>11.81 | 280 x 90<br>11.02 x 3.54  | 39<br>1.55  |
| G600500200G        | 600 x 500 x 200<br>23.62 x 19.69 x 7.87   | 1.2                  | 18                        | 1.5                    | 16                          | Cuarto de vuelta                | 555 x 455<br>21.85 x 17.91  | 562 x 462<br>22.13 x 18.19  | 300<br>11.81 | 280 x 90<br>11.02 x 3.54  | 39<br>1.55  |
| G600500300G        | 600 x 500 x 300<br>23.62 x 19.69 x 11.81  | 1.5                  | 16                        | 1.5                    | 16                          | Cuarto de vuelta                | 555 x 455<br>21.85 x 17.91  | 562 x 462<br>22.13 x 18.19  | 300<br>11.81 | 280 x 150<br>11.02 x 5.91 | 39<br>1.55  |
| G600600225G        | 600 x 600 x 225<br>23.62 x 23.62 x 8.86   | 1.5                  | 16                        | 1.5                    | 16                          | Cuarto de vuelta                | 555 x 555<br>21.85 x 21.85  | 562 x 562<br>22.13 x 22.13  | 125<br>4.92  | 180 x 90<br>7.09 x 3.54   | 39<br>1.55  |
| G600600325G        | 600 x 600 x 325<br>23.62 x 23.62 x 12.80  | 1.5                  | 16                        | 1.5                    | 16                          | Cuarto de vuelta                | 555 x 555<br>21.85 x 21.85  | 562 x 562<br>22.13 x 22.13  | 125<br>4.92  | 180 x 150<br>7.09 x 5.91  | 39<br>1.55  |
| G600600400G        | 600 x 600 x 400<br>23.62 x 23.62 x 15.75  | 1.9                  | 14                        | 1.5                    | 16                          | Cuarto de vuelta                | 555 x 555<br>21.85 x 21.85  | 562 x 562<br>22.13 x 22.13  | 125<br>4.92  | 180 x 150<br>7.09 x 5.91  | 39<br>1.55  |
| G600800300G        | 600 x 800 x 300<br>23.62 x 31.50 x 11.81  | 1.5                  | 16                        | 1.5                    | 16                          | Cuarto de vuelta                | 555 x 755<br>21.85 x 29.72  | 562 x 762<br>22.13 x 30.00  | 125<br>4.92  | 180 x 150<br>7.09 x 5.91  | 102<br>4.02 |
| G700500250G        | 700 x 500 x 250<br>27.56 x 19.69 x 9.84   | 1.5                  | 16                        | 1.5                    | 16                          | Cuarto de vuelta                | 655 x 455<br>25.79 x 17.91  | 662 x 462<br>26.06 x 18.19  | 125<br>4.92  | 280 x 90<br>11.02 x 3.54  | 39<br>1.55  |
| G800600225G        | 800 x 600 x 225<br>31.50 x 23.62 x 8.86   | 1.5                  | 16                        | 1.5                    | 16                          | Cuarto de vuelta                | 755 x 555<br>29.72 x 21.85  | 762 x 562<br>30.00 x 22.13  | 125<br>4.92  | 180 x 90<br>7.09 x 3.54   | 39<br>1.55  |
| G800600325G        | 800 x 600 x 325<br>31.50 x 23.62 x 12.80  | 1.5                  | 16                        | 1.5                    | 16                          | Cuarto de vuelta                | 755 x 555<br>29.72 x 21.85  | 762 x 562<br>30.00 x 22.13  | 125<br>4.92  | 180 x 150<br>7.09 x 5.91  | 39<br>1.55  |
| G800600425G        | 800 x 600 x 425<br>31.50 x 23.62 x 16.73  | 1.9                  | 14                        | 1.5                    | 16                          | Cuarto de vuelta                | 755 x 555<br>29.72 x 21.85  | 762 x 562<br>30.00 x 22.13  | 125<br>4.92  | 180 x 150<br>7.09 x 5.91  | 39<br>1.55  |
| G800800225G        | 800 x 800 x 225<br>31.50 x 31.50 x 8.86   | 1.5                  | 16                        | 1.9                    | 14                          | Cuarto de vuelta                | 755 x 755<br>29.72 x 29.72  | 762 x 762<br>30.00 x 30.00  | 125<br>4.92  | 280 x 90<br>11.02 x 3.54  | 39<br>1.55  |
| G800800300G        | 800 x 800 x 300<br>31.50 x 31.50 x 11.81  | 1.9                  | 14                        | 1.9                    | 14                          | Cuarto de vuelta                | 755 x 755<br>29.72 x 29.72  | 762 x 762<br>30.00 x 30.00  | 125<br>4.92  | 180 x 150<br>7.09 x 5.91  | 102<br>4.02 |
| G1000600250G       | 1000 x 600 x 250<br>39.37 x 23.62 x 9.84  | 1.9                  | 14                        | 1.9                    | 14                          | Tres puntos y cuarto pde vuelta | 955 x 555<br>37.60 x 21.85  | 962 x 562<br>37.87 x 22.13  | 500<br>19.68 | 180 x 90<br>7.09 x 3.54   | 39<br>1.55  |
| G1000800300G       | 1000 x 800 x 300<br>39.37 x 31.50 x 11.81 | 1.9                  | 14                        | 1.9                    | 14                          | Tres puntos y cuarto pde vuelta | 955 x 755<br>37.60 x 29.72  | 962 x 762<br>37.87 x 30.00  | 500<br>19.68 | 180 x 150<br>7.09 x 5.91  | 102<br>4.02 |
| G1000800400G       | 1000 x 800 x 400<br>39.37 x 31.50 x 15.75 | 1.9                  | 14                        | 1.9                    | 14                          | Tres puntos y cuarto pde vuelta | 955 x 755<br>37.60 x 29.72  | 962 x 762<br>37.87 x 30.00  | 500<br>19.68 | 180 x 150<br>7.09 x 5.91  | 102<br>4.02 |
| G1200800300G       | 1200 x 800 x 300<br>47.24 x 31.50 x 11.81 | 1.9                  | 14                        | 1.9                    | 14                          | Tres puntos y cuarto pde vuelta | 1155 x 755<br>45.47 x 29.72 | 1162 x 762<br>45.75 x 30.00 | 600<br>23.62 | 180 x 150<br>7.09 x 5.91  | 102<br>4.02 |
| G1200800400G       | 1200 x 800 x 400<br>47.24 x 31.50 x 15.75 | 1.9                  | 14                        | 1.9                    | 14                          | Tres puntos y cuarto pde vuelta | 1155 x 755<br>45.47 x 29.72 | 1162 x 762<br>45.75 x 30.00 | 600<br>23.62 | 180 x 150<br>7.09 x 5.91  | 102<br>4.02 |
| G1200900325G       | 1200 x 900 x 325<br>47.24 x 35.43 x 12.80 | 1.9                  | 14                        | 1.9                    | 14                          | Tres puntos y cuarto pde vuelta | 1155 x 855<br>45.47 x 33.66 | 1162 x 862<br>45.75 x 33.94 | 600<br>23.62 | 280 x 150<br>11.02 x 5.91 | 102<br>4.02 |
| G1500900325G       | 1500 x 900 x 325<br>59.06 x 35.43 x 12.80 | 1.9                  | 14                        | 1.9                    | 14                          | Tres puntos y cuarto pde vuelta | 1455 x 855<br>57.28 x 33.66 | 1462 x 862<br>57.57 x 33.94 | 750<br>29.53 | 280 x 150<br>11.02 x 5.91 | 102<br>4.02 |
| G1500900425G       | 1500 x 900 x 425<br>59.06 x 35.43 x 16.73 | 1.9                  | 14                        | 1.9                    | 14                          | Tres puntos y cuarto pde vuelta | 1455 x 855<br>57.28 x 33.66 | 1462 x 862<br>57.57 x 33.94 | 750<br>29.53 | 280 x 150<br>11.02 x 5.91 | 102<br>4.02 |

G400300150 no tiene placa removible.

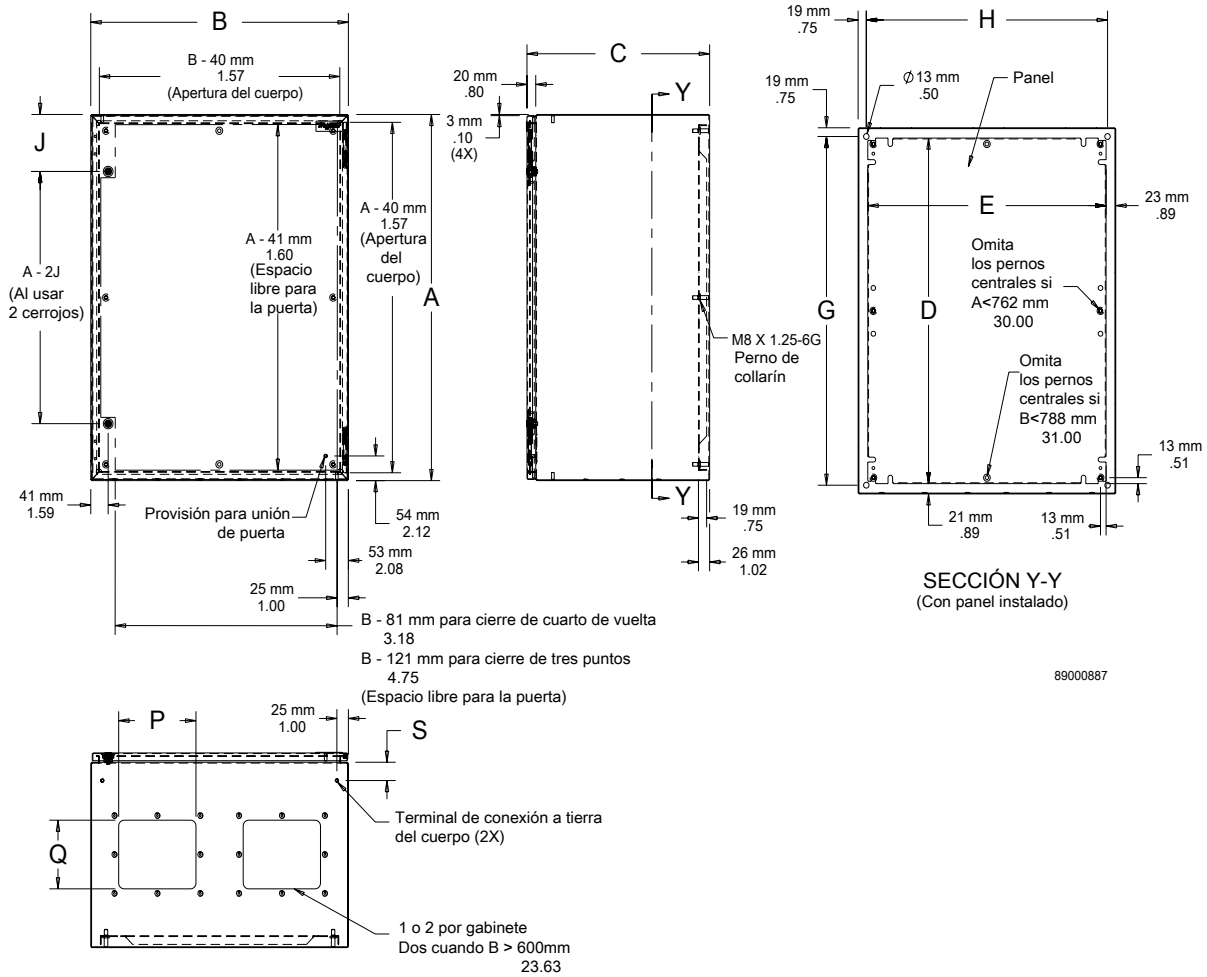
**Matriz de accesorios (selección)**

| Fusion G7    | Panel completo posterior | Medio panel posterior | Panel completo lateral | Medio panel lateral | Riel accesorio para montaje lateral | Separador horizontal | Base tipo pedestal de 100 mm | Panel abatible de aluminio | Rieles de montaje vertical, frontales y posteriores | Soportes de montaje superiores e inferiores |
|--------------|--------------------------|-----------------------|------------------------|---------------------|-------------------------------------|----------------------|------------------------------|----------------------------|-----------------------------------------------------|---------------------------------------------|
| G300300225G  | G300P300                 | G300P300H             | G300SMP225             | G300SMP225H         | G50SMR225                           | GHS300225            | -                            | -                          | GAMR300                                             | GTBMTBKT300                                 |
| G300400200G  | G400P300                 | G300P400H             | G300SMP200             | G300SMP200H         | G50SMR200                           | GHS400200            | -                            | -                          | GAMR300                                             | GTBMTBKT400                                 |
| G400300150   | G400P300                 | G400P300H             | G400SMP150             | G400SMP150H         | G50SMR150                           | -                    | -                            | -                          | GAMR400                                             | GTBMTBKT300                                 |
| G400300225G  | G400P300                 | G400P300H             | G400SMP225             | G400SMP225H         | G50SMR225                           | GHS300225            | -                            | GSP400300A                 | GAMR400                                             | GTBMTBKT300                                 |
| G400400225G  | G400P400                 | G400P400H             | G400SMP225             | G400SMP225H         | G50SMR225                           | GHS400225            | -                            | -                          | GAMR400                                             | GTBMTBKT400                                 |
| G400600225G  | G600P400                 | G400P600H             | G400SMP225             | G400SMP225H         | G50SMR225                           | GHS600225            | -                            | -                          | GAMR400                                             | GTBMTBKT600                                 |
| G500400225G  | G500P400                 | G500P400H             | G500SMP225             | G500SMP225H         | G50SMR225                           | GHS400225            | -                            | GSP500400A                 | GAMR500                                             | GTBMTBKT400                                 |
| G500500225G  | G500P500                 | G500P500H             | G500SMP225             | G500SMP225H         | G50SMR225                           | GHS500225            | -                            | GSP500500A                 | GAMR500                                             | GTBMTBKT500                                 |
| G500500300G  | G500P500                 | G500P500H             | G500SMP300             | G500SMP300H         | G50SMR300                           | GHS500300            | -                            | GSP500500A                 | GAMR500                                             | GTBMTBKT500                                 |
| G600400225G  | G600P400                 | G600P400H             | G600SMP225             | G600SMP225H         | G50SMR225                           | GHS400225            | -                            | -                          | GAMR600                                             | GTBMTBKT400                                 |
| G600500200G  | G600P500                 | G600P500H             | G600SMP200             | G600SMP200H         | G50SMR200                           | GHS500200            | -                            | GSP600500A                 | GAMR600                                             | GTBMTBKT500                                 |
| G600500300G  | G600P500                 | G600P500H             | G600SMP300             | G600SMP300H         | G50SMR300                           | GHS500300            | -                            | GSP600500A                 | GAMR600                                             | GTBMTBKT500                                 |
| G600600225G  | G600P600                 | G600P600H             | G600SMP225             | G600SMP225H         | G50SMR225                           | GHS600225            | -                            | GSP600600A                 | GAMR600                                             | GTBMTBKT600                                 |
| G600600325G  | G600P600                 | G600P600H             | G600SMP325             | G600SMP325H         | G50SMR325                           | GHS600325            | -                            | GSP600600A                 | GAMR600                                             | GTBMTBKT600                                 |
| G600600400G  | G600P600                 | G600P600H             | G600SMP400             | G600SMP400H         | G50SMR400                           | GHS600400            | -                            | GSP600600A                 | GAMR600                                             | GTBMTBKT600                                 |
| G600800300G  | G800P600                 | G600P800H             | G600SMP300             | G600SMP300H         | G50SMR300                           | GHS800300            | GPB800300                    | -                          | GAMR600                                             | GTBMTBKT800                                 |
| G700500250G  | G700P500                 | G700P500H             | G700SMP250             | G700SMP250H         | G50SMR250                           | GHS500250            | -                            | GSP700500A                 | GAMR700                                             | GTBMTBKT500                                 |
| G800600225G  | G800P600                 | G800P600H             | G800SMP225             | G800SMP225H         | G50SMR225                           | GHS600225            | -                            | GSP800600A                 | GAMR800                                             | GTBMTBKT600                                 |
| G800600325G  | G800P600                 | G800P600H             | G800SMP325             | G800SMP325H         | G50SMR325                           | GHS600325            | -                            | GSP800600A                 | GAMR800                                             | GTBMTBKT600                                 |
| G800600425G  | G800P600                 | G800P600H             | G800SMP425             | G800SMP425H         | G50SMR425                           | -                    | -                            | GSP800600A                 | GAMR800                                             | GTBMTBKT600                                 |
| G800800225G  | G800P800                 | G800P800H             | G800SMP225             | G800SMP225H         | G50SMR225                           | -                    | -                            | -                          | GAMR800                                             | GTBMTBKT800                                 |
| G800800300G  | G800P800                 | G800P800H             | G800SMP300             | G800SMP300H         | G50SMR300                           | GHS800300            | GPB800300                    | -                          | GAMR800                                             | GTBMTBKT800                                 |
| G1000600250G | G1000P600                | G1000P600H            | G1000SMP250            | G1000SMP250H        | G50SMR250                           | GHS600250            | -                            | GSP1000600A                | GAMR1000                                            | GTBMTBKT600                                 |
| G1000800300G | G1000P800                | G1000P800H            | G1000SMP300            | G1000SMP300H        | G50SMR300                           | GHS800300            | GPB800300                    | GSP1000800A                | GAMR1000                                            | GTBMTBKT800                                 |
| G1000800400G | G1000P800                | G1000P800H            | G1000SMP400            | G1000SMP400H        | G50SMR400                           | GHS800400            | GPB800400                    | GSP1000800A                | GAMR1000                                            | GTBMTBKT800                                 |
| G1200800300G | G1200P800                | G1200P800H            | G1200SMP300            | G1200SMP300H        | G50SMR300                           | GHS800300            | GPB800300                    | GSP1200800A                | GAMR1200                                            | GTBMTBKT800                                 |
| G1200800400G | G1200P800                | G1200P800H            | G1200SMP400            | G1200SMP400H        | G50SMR400                           | GHS800400            | GPB800400                    | GSP1200800A                | GAMR1200                                            | GTBMTBKT800                                 |
| G1200900325G | G1200P900                | G1200P900H            | G1200SMP325            | G1200SMP325H        | G50SMR325                           | GHS900325            | GPB900325                    | GSP1200900A                | GAMR1200                                            | GTBMTBKT900                                 |
| G1500900325G | G1500P900                | G1500P900H            | G1500SMP325            | G1500SMP325H        | G50SMR325                           | GHS900325            | GPB900325                    | GSP1500900A                | GAMR1500                                            | GTBMTBKT900                                 |
| G1500900425G | G1500P900                | G1500P900H            | G1500SMP425            | G1500SMP425H        | G50SMR425                           | GHS900425            | GPB900425                    | GSP1500900A                | GAMR1500                                            | GTBMTBKT900                                 |

### PLACA REMOVIBLE PASACABLES



Fabricada con acero de 1.5 mm (calibre 16) y diseñada para usarse con gabinetes Fusion G7. Proporciona una salida para cable y una placa de entrada a la vez que mantiene la certificación IP/UL/CSA del gabinete. El acabado es con pintura pulverizada de poliéster gris claro texturizado RAL 7035. Incluye empaque de espuma sin uniones, sujetadores e instructivo. Si se instala correctamente, mantiene la certificación IP66/UL/CSA tipo 4 y 12.

BOLETÍN: A4GY

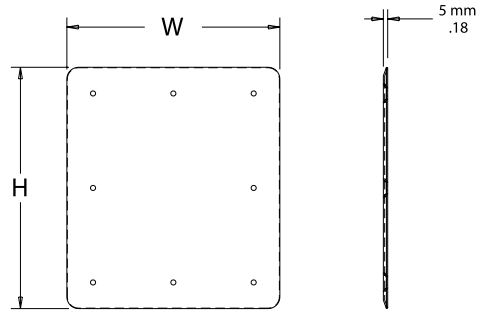

89000888

| Número de catálogo | Medida del corte (mm) | Medida del corte (pulg.) | W x H (mm) | W x H (pulg.) |
|--------------------|-----------------------|--------------------------|------------|---------------|
| GGP90180           | 90 x 180              | 3.54 x 7.09              | 165 x 255  | 6.50 x 10.04  |
| GGP90280           | 90 x 280              | 3.54 x 11.02             | 165 x 355  | 6.50 x 13.98  |
| GGP150180          | 150 x 180             | 5.91 x 7.09              | 225 x 255  | 8.86 x 10.04  |
| GGP150280          | 150 x 280             | 5.91 x 11.02             | 225 x 355  | 8.86 x 13.98  |

### RIELES VERTICALES DELANTEROS Y TRASEROS PARA MONTAJE DE ACCESORIOS



Fabricados en acero galvanizado. El riel delantero es de 2.0 mm (calibre 14) y el riel trasero de 1.5 mm (calibre 16). El paquete incluye dos rieles de montaje delanteros, dos rieles de montaje traseros y tornillos.

*Se requiere para la instalación de accesorios de montaje lateral y de profundidad variable.*

BOLETÍN: A4GY

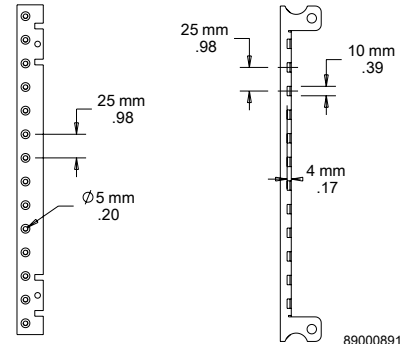

89000891

Riel delantero

Riel trasero

| Número de catálogo | Compatible con A (mm) | Compatible con A (pulg.) |
|--------------------|-----------------------|--------------------------|
| GAMR300            | 300                   | 11.81                    |
| GAMR400            | 400                   | 15.75                    |
| GAMR500            | 500                   | 19.68                    |
| GAMR600            | 600                   | 23.62                    |
| GAMR700            | 700                   | 27.56                    |
| GAMR800            | 800                   | 31.50                    |
| GAMR1000           | 1000                  | 39.37                    |
| GAMR1200           | 1200                  | 47.24                    |
| GAMR1500           | 1500                  | 59.05                    |

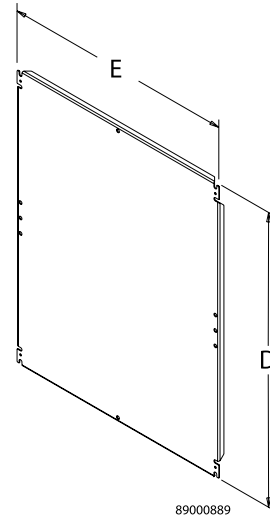
**PANEL COMPLETO POSTERIOR**

Panel completo de acero galvanizado. Consulte la tabla para conocer los grosores disponibles.

**Incluye tuercas M8 de montaje en panel con rieles de 50 mm para accesorios de montaje del frente hacia atrás y sopores de riel para accesorios de montaje lateral.**

**BOLETÍN: A4GY**

| Número de catálogo | D x E (mm) | D x E (pulg.) | Grosor (mm) | Grosor (Calibre) | Compatible con A x B (mm) | Compatible con A x B (pulg.)      |
|--------------------|------------|---------------|-------------|------------------|---------------------------|-----------------------------------|
| G300P300           | 255 x 255  | 10.04 x 10.04 | 1.5         | 16               | 300 x 300                 | 11.81 x 11.81                     |
| G400P300           | 355 x 255  | 13.98 x 10.04 | 1.5         | 16               | 400 x 300                 | 15.75 x 11.81                     |
| G400P400           | 355 x 355  | 13.98 x 13.98 | 1.5         | 16               | or 300 x 400<br>400 x 400 | or 11.81 x 15.75<br>15.75 x 15.75 |
| G500P400           | 455 x 355  | 17.91 x 13.98 | 1.5         | 16               | 500 x 400                 | 19.68 x 15.75                     |
| G600P400           | 555 x 355  | 21.85 x 13.98 | 1.5         | 16               | 600 x 400<br>or 400 x 600 | 23.62 x 15.75<br>or 15.75 x 23.62 |
| G500P500           | 455 x 455  | 17.91 x 17.91 | 1.5         | 16               | 500 x 500                 | 19.68 x 19.68                     |
| G600P500           | 555 x 455  | 21.85 x 17.91 | 1.5         | 16               | 600 x 500                 | 23.62 x 19.68                     |
| G700P500           | 655 x 455  | 25.79 x 17.91 | 2.0         | 14               | 700 x 500                 | 27.56 x 19.68                     |
| G600P600           | 555 x 555  | 21.85 x 21.85 | 2.0         | 14               | 600 x 600                 | 23.62 x 23.62                     |
| G800P600           | 755 x 555  | 29.72 x 21.85 | 2.0         | 14               | 800 x 600<br>or 600 x 800 | 31.50 x 23.62<br>or 23.62 x 31.50 |
| G1000P600          | 955 x 555  | 37.60 x 21.85 | 2.5         | 12               | 1000 x 600                | 39.37 x 23.62                     |
| G800P800           | 755 x 755  | 29.72 x 29.72 | 2.5         | 12               | 800 x 800                 | 31.50 x 31.50                     |
| G1000P800          | 955 x 755  | 37.60 x 29.72 | 2.5         | 12               | 1000 x 800                | 39.37 x 31.50                     |
| G1200P800          | 1155 x 755 | 45.47 x 29.72 | 2.5         | 12               | 1200 x 800                | 47.24 x 31.50                     |
| G1200P900          | 1155 x 855 | 45.47 x 33.66 | 2.5         | 12               | 1200 x 900                | 47.24 x 35.43                     |
| G1500P900          | 1455 x 855 | 57.28 x 33.66 | 2.5         | 12               | 1500 x 900                | 59.05 x 35.43                     |

## MEDIO PANEL POSTERIOR

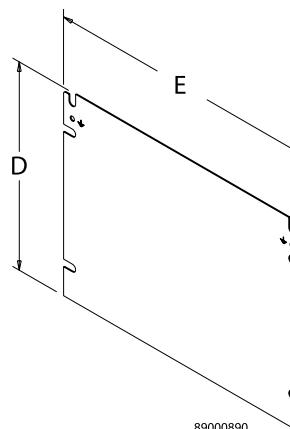
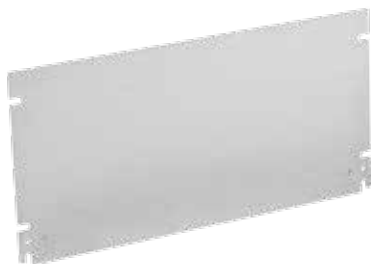

Medio panel de acero galvanizado. Consulte la tabla para conocer los grosores disponibles.

**Incluye tuercas M8 de montaje en panel con rieles de 50 mm para accesorios de montaje del frente hacia atrás y soportes de riel para accesorios de montaje lateral.**

BOLETÍN: A4GY

| Número de catálogo | D x E (mm) | D x E (pulg.) | Grosor (mm) | Grosor (Calibre) | Compatible con A x B (mm) | Compatible con A x B (pulg.) |
|--------------------|------------|---------------|-------------|------------------|---------------------------|------------------------------|
| G300P300H          | 120 x 255  | 4.72 x 10.04  | 1.5         | 16               | 300 x 300                 | 11.81 x 11.81                |
| G300P400H          | 120 x 355  | 4.72 x 13.98  | 1.5         | 16               | 300 x 400                 | 11.81 x 15.75                |
| G400P300H          | 170 x 255  | 6.69 x 10.01  | 1.5         | 16               | 400 x 300                 | 15.75 x 11.81                |
| G400P400H          | 170 x 355  | 6.69 x 13.98  | 1.5         | 16               | 400 x 400                 | 15.75 x 15.75                |
| G400P600H          | 170 x 555  | 6.69 x 21.85  | 1.5         | 16               | 400 x 600                 | 15.75 x 23.62                |
| G500P400H          | 220 x 355  | 8.66 x 13.98  | 1.5         | 16               | 500 x 400                 | 19.68 x 15.75                |
| G500P500H          | 220 x 455  | 8.66 x 17.91  | 1.5         | 16               | 500 x 500                 | 19.68 x 19.68                |
| G600P400H          | 270 x 355  | 10.63 x 13.98 | 1.5         | 16               | 600 x 400                 | 23.62 x 15.75                |
| G600P500H          | 270 x 455  | 10.63 x 17.91 | 1.5         | 16               | 600 x 500                 | 23.62 x 19.68                |
| G600P600H          | 270 x 555  | 10.63 x 21.85 | 1.5         | 16               | 600 x 600                 | 23.62 x 23.62                |
| G600P800H          | 270 x 755  | 10.63 x 29.72 | 1.5         | 16               | 600 x 800                 | 23.62 x 32.50                |
| G700P500H          | 320 x 455  | 12.60 x 17.91 | 1.5         | 16               | 700 x 500                 | 27.56 x 19.68                |
| G800P600H          | 370 x 555  | 14.57 x 21.85 | 1.5         | 16               | 800 x 600                 | 31.50 x 23.62                |
| G800P800H          | 370 x 755  | 14.57 x 29.72 | 1.5         | 16               | 800 x 800                 | 32.50 x 32.50                |
| G1000P600H         | 470 x 555  | 18.50 x 21.85 | 1.5         | 16               | 1000 x 600                | 39.37 x 23.62                |
| G1000P800H         | 470 x 755  | 18.50 x 29.72 | 2.0         | 14               | 1000 x 800                | 39.37 x 31.50                |
| G1200P800H         | 570 x 755  | 22.44 x 29.72 | 2.0         | 14               | 1200 x 800                | 47.24 x 31.50                |
| G1200P900H         | 570 x 855  | 22.44 x 33.66 | 2.0         | 14               | 1200 x 900                | 47.24 x 35.43                |
| G1500P900H         | 720 x 855  | 28.35 x 33.66 | 2.0         | 14               | 1500 x 900                | 59.05 x 35.43                |

**PANEL LATERAL COMPLETO**

Panel lateral completo de acero galvanizado. Los accesorios de montaje están integrados al panel. Consulte la tabla para conocer los grosores disponibles.

**BOLETÍN: A4GY**

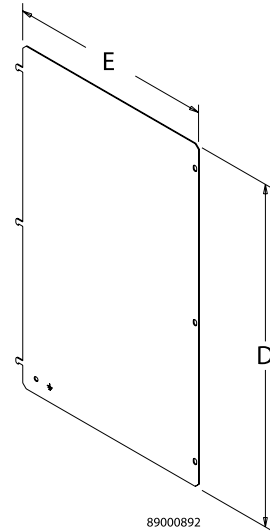

| Número de catálogo | D x E (mm) | D x E (pulg.) | Grosor (mm) | Grosor (Calibre) | Compatible con A x C (mm) | Compatible con A x C (pulg.) |
|--------------------|------------|---------------|-------------|------------------|---------------------------|------------------------------|
| G300SMP200         | 255 x 142  | 10.04 x 5.59  | 1.5         | 16               | 300 x 200                 | 11.71 x 7.87                 |
| G300SMP225         | 255 x 167  | 10.01 x 6.57  | 1.5         | 16               | 300 x 255                 | 11.71 x 10.04                |
| G400SMP150         | 355 x 92   | 13.98 x 3.62  | 1.5         | 16               | 400 x 150                 | 15.75 x 5.91                 |
| G400SMP225         | 355 x 167  | 13.98 x 6.57  | 1.5         | 16               | 400 x 225                 | 15.75 x 10.04                |
| G500SMP225         | 455 x 167  | 17.91 x 6.57  | 1.5         | 16               | 500 x 255                 | 19.68 x 10.04                |
| G500SMP300         | 455 x 242  | 17.91 x 9.53  | 1.5         | 16               | 500 x 300                 | 19.68 x 11.71                |
| G600SMP200         | 555 x 142  | 21.85 x 5.59  | 1.5         | 16               | 600 x 200                 | 23.62 x 7.87                 |
| G600SMP225         | 555 x 167  | 21.85 x 6.57  | 1.5         | 16               | 600 x 225                 | 23.62 x 10.04                |
| G600SMP300         | 555 x 242  | 21.85 x 9.53  | 1.5         | 16               | 600 x 300                 | 23.62 x 11.71                |
| G600SMP325         | 555 x 267  | 21.85 x 10.51 | 1.5         | 16               | 600 x 325                 | 23.62 x 12.80                |
| G600SMP400         | 555 x 342  | 21.85 x 13.46 | 1.5         | 16               | 600 x 400                 | 23.62 x 15.75                |
| G700SMP250         | 655 x 192  | 25.79 x 7.56  | 1.5         | 16               | 700 x 250                 | 27.56 x 9.84                 |
| G800SMP225         | 755 x 167  | 29.72 x 6.57  | 1.5         | 16               | 800 x 225                 | 31.50 x 10.04                |
| G800SMP300         | 755 x 242  | 29.72 x 9.53  | 1.5         | 16               | 800 x 300                 | 31.50 x 11.71                |
| G800SMP325         | 755 x 267  | 29.72 x 10.51 | 1.5         | 16               | 800 x 325                 | 31.50 x 12.80                |
| G800SMP425         | 755 x 367  | 29.72 x 14.45 | 1.5         | 16               | 800 x 425                 | 31.50 x 16.73                |
| G1000SMP250        | 955 x 192  | 37.60 x 7.56  | 1.5         | 16               | 1000 x 250                | 39.37 x 9.87                 |
| G1000SMP300        | 955 x 242  | 37.60 x 9.53  | 1.5         | 16               | 1000 x 300                | 39.37 x 11.71                |
| G1000SMP400        | 955 x 342  | 37.60 x 13.46 | 1.5         | 16               | 1000 x 400                | 39.37 x 15.75                |
| G1200SMP300        | 1155 x 242 | 45.47 x 9.53  | 1.5         | 16               | 1200 x 300                | 47.24 x 11.71                |
| G1200SMP325        | 1155 x 267 | 45.47 x 10.51 | 1.5         | 16               | 1200 x 325                | 47.24 x 12.80                |
| G1200SMP400        | 1155 x 342 | 45.47 x 13.46 | 1.5         | 16               | 1200 x 400                | 47.24 x 15.75                |
| G1500SMP325        | 1455 x 267 | 57.28 x 10.51 | 1.5         | 16               | 1500 x 325                | 59.05 x 12.80                |
| G1500SMP425        | 1455 x 367 | 57.28 x 14.45 | 1.5         | 16               | 1500 x 425                | 59.05 x 16.73                |

**MEDIO PANEL LATERAL**



Medio panel lateral de acero galvanizado de 1.5 mm (calibre 16). Los accesorios de montaje están integrados al panel.

**BOLETÍN: A4GY**

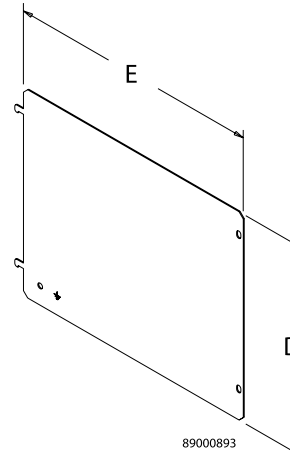

| Número de catálogo | D x E (mm) | D x E (pulg.) | Compatible con A x C (mm) | Compatible con A x C (pulg.) |
|--------------------|------------|---------------|---------------------------|------------------------------|
| G300SMP200H        | 120 x 142  | 4.72 x 5.59   | 300 x 200                 | 11.81 x 7.87                 |
| G300SMP225H        | 120 x 167  | 4.72 x 6.57   | 300 x 225                 | 11.81 x 8.86                 |
| G400SMP150H        | 170 x 92   | 6.69 x 3.62   | 400 x 150                 | 15.75 x 5.91                 |
| G400SMP225H        | 170 x 167  | 6.69 x 6.57   | 400 x 225                 | 15.75 x 8.86                 |
| G500SMP225H        | 220 x 167  | 8.66 x 6.57   | 500 x 225                 | 19.68 x 8.86                 |
| G500SMP300H        | 220 x 242  | 8.66 x 9.53   | 500 x 300                 | 19.68 x 11.81                |
| G600SMP200H        | 270 x 142  | 10.63 x 5.59  | 600 x 200                 | 23.62 x 7.87                 |
| G600SMP225H        | 270 x 167  | 10.63 x 6.57  | 600 x 225                 | 23.62 x 8.86                 |
| G600SMP300H        | 270 x 242  | 10.63 x 9.53  | 600 x 300                 | 23.62 x 11.81                |
| G600SMP325H        | 270 x 267  | 10.63 x 10.51 | 300 x 325                 | 11.81 x 12.76                |
| G600SMP400H        | 270 x 342  | 10.63 x 13.46 | 600 x 400                 | 23.62 x 15.75                |
| G700SMP250H        | 320 x 192  | 12.60 x 7.56  | 700 x 250                 | 27.56 x 9.84                 |
| G800SMP225H        | 370 x 167  | 14.57 x 6.57  | 800 x 225                 | 31.50 x 8.86                 |
| G800SMP300H        | 370 x 242  | 14.57 x 9.53  | 800 x 300                 | 31.50 x 11.81                |
| G800SMP325H        | 370 x 267  | 14.57 x 10.51 | 800 x 325                 | 31.50 x 12.76                |
| G800SMP425H        | 370 x 367  | 14.57 x 14.45 | 800 x 425                 | 31.50 x 16.73                |
| G1000SMP250H       | 470 x 192  | 18.50 x 7.56  | 1000 x 250                | 39.37 x 9.84                 |
| G1000SMP300H       | 470 x 242  | 18.50 x 9.53  | 1000 x 300                | 39.37 x 11.81                |
| G1000SMP400H       | 470 x 342  | 18.50 x 13.46 | 1000 x 400                | 39.37 x 15.75                |
| G1200SMP300H       | 570 x 242  | 22.44 x 9.53  | 1200 x 300                | 47.24 x 11.81                |
| G1200SMP325H       | 570 x 267  | 22.44 x 10.51 | 1200 x 325                | 47.24 x 12.76                |
| G1200SMP400H       | 570 x 342  | 22.44 x 13.46 | 1200 x 400                | 47.24 x 15.75                |
| G1500SMP325H       | 720 x 267  | 28.35 x 10.51 | 1500 x 325                | 59.05 x 12.80                |
| G1500SMP425H       | 720 x 367  | 28.35 x 14.45 | 1500 x 425                | 59.05 x 16.73                |

**RIEL DE MONTAJE LATERAL (ACCESORIO)**

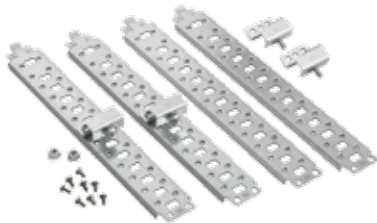

Los rieles de montaje laterales (de la parte anterior a la posterior) son fáciles de instalar y proporcionan mayor capacidad de montaje lateral y de profundidad usando el mínimo de herramientas. Los rieles son de acero galvanizado de 1.5 mm (calibre 16). El paquete incluye cuatro piezas y sujetadores para montar el panel, tuercas y tornillos.

**BOLETÍN: A4GY**

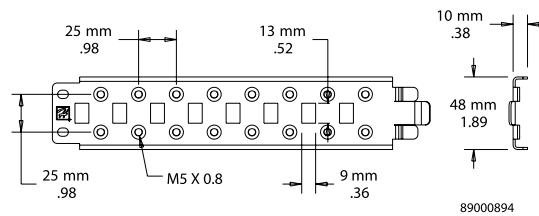

| Número de catálogo | Compatible con Profundidad (mm) | Compatible con Profundidad (pulg.) |
|--------------------|---------------------------------|------------------------------------|
| G50SMR150          | 150                             | 5.91                               |
| G50SMR200          | 200                             | 7.87                               |
| G50SMR225          | 225                             | 8.86                               |
| G50SMR250          | 250                             | 9.84                               |
| G50SMR300          | 300                             | 11.81                              |
| G50SMR325          | 325                             | 12.80                              |
| G50SMR400          | 400                             | 15.75                              |
| G50SMR425          | 425                             | 16.73                              |

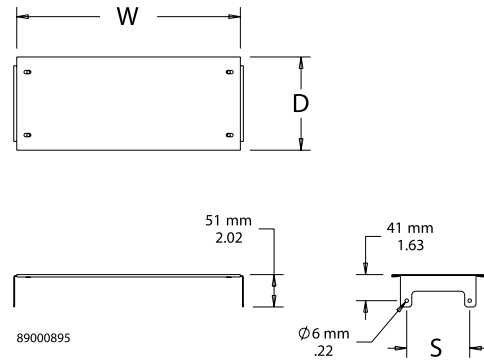

**SEPARADOR HORIZONTAL**

El separador horizontal que divide el gabinete Fusion G7 en compartimientos separados se monta en los rieles para accesorios de montaje lateral. Fabricado en acero galvanizado de 1.5 mm (calibre 16). Incluye accesorios de montaje.

**BOLETÍN: A4GY**

| Número de catálogo | Compatible con B x C (mm) | Compatible con B x C (pulg.) | W x D (mm) | W x D (pulg.) | S (mm) | S (pulg.) |
|--------------------|---------------------------|------------------------------|------------|---------------|--------|-----------|
| GHS300225          | 300 x 225                 | 11.81 x 8.86                 | 255 x 148  | 10.04 x 5.83  | 100    | 3.94      |
| GHS400200          | 400 x 200                 | 15.75 x 7.87                 | 355 x 123  | 13.98 x 4.84  | 75     | 2.95      |
| GHS400225          | 400 x 225                 | 15.75 x 8.86                 | 355 x 148  | 13.98 x 5.83  | 100    | 3.94      |
| GHS500200          | 500 x 200                 | 19.68 x 7.87                 | 455 x 123  | 17.91 x 4.84  | 75     | 2.95      |
| GHS500225          | 500 x 225                 | 19.68 x 8.86                 | 455 x 148  | 17.91 x 5.83  | 100    | 3.94      |
| GHS500250          | 500 x 250                 | 19.68 x 9.84                 | 455 x 173  | 17.91 x 6.81  | 125    | 4.92      |
| GHS500300          | 500 x 300                 | 19.68 x 11.81                | 455 x 223  | 17.91 x 8.87  | 175    | 6.89      |
| GHS600225          | 600 x 225                 | 23.62 x 8.86                 | 555 x 148  | 21.85 x 5.83  | 100    | 3.94      |
| GHS600250          | 600 x 250                 | 23.62 x 9.84                 | 555 x 173  | 21.85 x 6.81  | 125    | 4.92      |
| GHS600325          | 600 x 325                 | 23.62 x 12.80                | 555 x 248  | 21.85 x 9.76  | 200    | 7.78      |
| GHS600400          | 600 x 400                 | 23.62 x 15.75                | 555 x 323  | 21.85 x 12.72 | 275    | 10.83     |
| GHS800300          | 800 x 300                 | 32.50 x 11.81                | 755 x 223  | 29.72 x 8.78  | 175    | 6.89      |
| GHS800400          | 800 x 400                 | 32.50 x 15.75                | 755 x 323  | 29.72 x 12.72 | 275    | 10.83     |
| GHS900325          | 900 x 325                 | 35.43 x 12.50                | 855 x 248  | 33.66 x 9.76  | 200    | 7.87      |
| GHS900425          | 900 x 425                 | 35.43 x 16.73                | 855 x 348  | 33.66 x 13.70 | 300    | 11.81     |

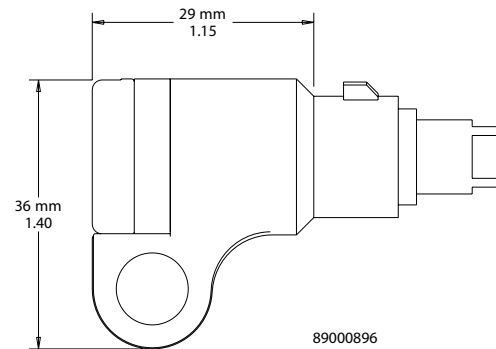
**CERRADURAS**

Las cerraduras caben en los cerreds estándar de cuarto de giro. Están hechos de material sintético (PBT) negro con chapa de zinc y reemplazan el cerred estándar de doble inserto de 3 mm cuando se requiere la seguridad de una cerradura. Disponible en 3 mm con doble ranura o ranura para abrir con desarmador. Pueden usarse barras de candado de hasta 5/16 pulg. de diámetro.

**BOLETÍN: A4GY**

| Número de catálogo | Descripción                                  |
|--------------------|----------------------------------------------|
| GPDLCK3MM          | Inserto de 3 mm de doble ranura              |
| GPDLCKSLOT         | Inserto con ranura para abrir con desarmador |

## MANIJAS



Estas manijas negras de material sintético con chapa de zinc pueden reemplazar el inserto estándar de 3 mm de cuarto de giro con doble diente en todos los gabinetes Fusion G7 de montaje en pared. La manija de cerradura es compatible con cerros de hasta 5/16 pulg. de diámetro. El cierre puede instalarse para hacer la apertura hacia la izquierda o a la derecha. Si se instala correctamente en un gabinete Hoffman Fusion G7 mantiene la certificación IP66 y UL/CSA tipo 4 y 12.

**BOLETÍN: A4GY**

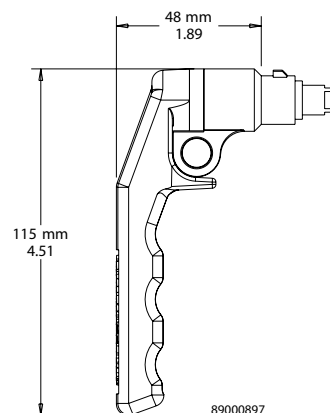

| Número de catálogo | Descripción           |
|--------------------|-----------------------|
| GPDLOCKHDL         | Manija para cerradura |

## KIT DE PERNOS PARA BISAGRAS



Pernos para bisagra fáciles de desmontar y reemplazar, facilitan el desmontaje de puertas o su instalación para apertura a la derecha o la izquierda. Disponibles en acero inoxidable o chapado.

**BOLETÍN: A4GY, VM3**

| Número de catálogo | Descripción     | Plated steel |
|--------------------|-----------------|--------------|
| GHPINSS            | Stainless steel | 2            |
| GHPINMS            | Plated steel    | 2            |

## ADAPTADOR DE MONTAJE DE RIEL DIN

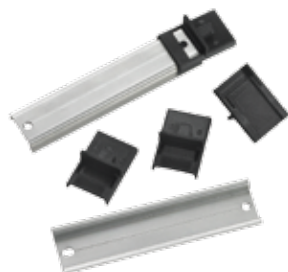

Permite la instalación rápida y sencilla de un riel DIN TS35 x 7.5 (DIN3). Material sintético (PBT) negro. No incluye el riel DIN.

**BOLETÍN: A4GY**

| Número de catálogo | Cantidad por paquete |
|--------------------|----------------------|
| GDINRAILBKT        | 10                   |

**BASE TIPO PEDESTAL DE 100 MM**

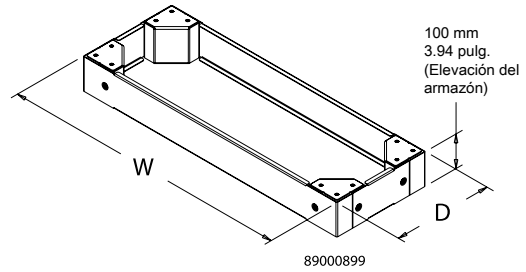

Instale la base tipo pedestal de 100 mm debajo del gabinete Fusion G7 para crear espacio de entrada de cables por la parte inferior. Fabricada con laterales de acero de 1.5 mm (calibre 16) y esquinas de 2.5 mm (calibre 12) con acabado negro texturizado RAL 9005. La base incluye componentes para el montaje.

**BOLETÍN: A4GY**

| Número de catálogo | Compatible con B x C (mm) | Compatible con B x C (pulg.) | W x D (mm) | W x D (pulg.) |
|--------------------|---------------------------|------------------------------|------------|---------------|
| GPB800300          | 800 x 300                 | 31.50 x 11.81                | 800 x 279  | 31.50 x 10.98 |
| GPB800400          | 800 x 400                 | 31.50 x 15.75                | 800 x 379  | 31.50 x 14.92 |
| GPB900325          | 900 x 325                 | 35.43 x 12.80                | 900 x 304  | 35.43 x 11.97 |
| GPB900425          | 900 x 425                 | 35.43 x 16.73                | 900 x 404  | 35.43 x 15.91 |

**PANEL ABATIBLE DE ALUMINIO**

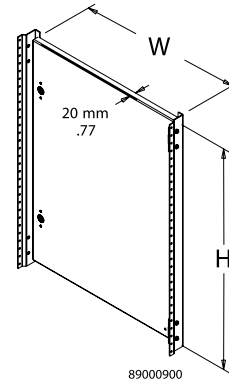
El panel abatible de aluminio de 2.5 mm (0.100 pulg.) proporciona un recurso práctico para instalar controles e instrumentos cerca del frente del gabinete Fusion G7 brindando facilidad de acceso y seguridad. El panel incluye componentes para el montaje y una llave de doble ranura de 3 mm.

**BOLETÍN: A4GY**

| Número de catálogo | Compatible con A x B (mm) | Compatible con A x B (pulg.) | H x W (mm) | H x W (pulg.) |
|--------------------|---------------------------|------------------------------|------------|---------------|
| GSP400300A         | 400 x 300                 | 15.75 x 11.81                | 315 x 233  | 12.40 x 9.16  |
| GSP500400A         | 500 x 400                 | 19.68 x 15.75                | 415 x 333  | 16.34 x 13.11 |
| GSP500500A         | 500 x 500                 | 19.68 x 19.68                | 415 x 433  | 16.34 x 17.05 |
| GSP600500A         | 600 x 500                 | 23.62 x 19.68                | 515 x 433  | 20.27 x 17.05 |
| GSP600600A         | 600 x 600                 | 23.62 x 23.62                | 515 x 533  | 20.27 x 20.98 |
| GSP700500A         | 700 x 500                 | 27.56 x 19.68                | 615 x 433  | 24.21 x 17.05 |
| GSP800600A         | 800 x 600                 | 32.50 x 23.62                | 715 x 533  | 28.15 x 20.98 |
| GSP1000600A        | 1000 x 600                | 39.37 x 23.62                | 915 x 533  | 36.02 x 20.98 |
| GSP1000800A        | 1000 x 800                | 39.37 x 31.50                | 915 x 733  | 36.02 x 28.86 |
| GSP1200800A        | 1200 x 800                | 47.24 x 31.50                | 1115 x 733 | 28.24 x 28.86 |
| GSP1200900A        | 1200 x 900                | 47.24 x 35.43                | 1115 x 833 | 28.24 x 32.80 |
| GSP1500900A        | 1500 x 900                | 59.05 x 35.43                | 1415 x 833 | 55.71 x 32.80 |

**LLAVES DE DOBLE DIENTE**

Llaves negras no metálicas de 3 mm con doble diente. Paquete de dos.

**BOLETÍN: A4GY**

| Número de catálogo | Descripción             | Cantidad por paquete |
|--------------------|-------------------------|----------------------|
| GKEY3MMDB          | 3-mm negro, no metálico | 2                    |

**PAQUETE DE TORNILLOS**



Tornillos de 5 mm para montaje de accesorios internos de FUSION G7. Paquete de 20.

**BOLETÍN: A4GY**

| Número de catálogo | Descripción                    | Cantidad por paquete |
|--------------------|--------------------------------|----------------------|
| GSM5               | Tornillo de 5 mm M5 x 0.8 x 10 | 20                   |

**SUJETADORES PARA MONTAJE EN PANEL**



El paquete incluye cuatro sujetadores para montaje, cuatro tuercas M8 y ocho tornillos de 5 mm.

**BOLETÍN: A4GY**

| Número de catálogo | Descripción                                                                            |
|--------------------|----------------------------------------------------------------------------------------|
| GSMRBKTS           | Sujetadores para montaje en panel; compatible con los rieles laterales para accesorios |

**SUJETADORES DE TAMAÑO COMPLETO PARA MONTAJE SUPERIOR E INFERIOR, CON PERNOS**

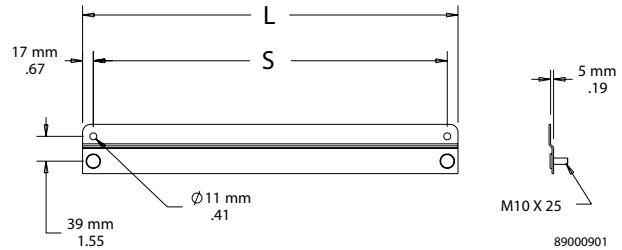
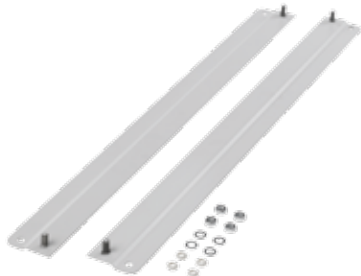

Accesorios para montar un gabinete Fusion G7 a una pared o a otro gabinete. Incluye dos soportes de montaje externos de 2.5 mm (calibre 12) y componentes para el montaje. Acabado con pintura pulverizada de poliéster texturizado gris claro RAL 7035.

*Se requieren soportes de montaje para mantener la certificación para montaje externo UL/CSA.*

**BOLETÍN: A4GY**

| Número de catálogo | Compatible con B (mm) | Compatible con B (pulg.) | L (mm) | L (pulg.) | S (mm) | S (pulg.) |
|--------------------|-----------------------|--------------------------|--------|-----------|--------|-----------|
| GTBMTBKT300        | 300                   | 11.81                    | 296    | 11.65     | 262    | 10.31     |
| GTBMTBKT400        | 400                   | 15.75                    | 396    | 15.59     | 362    | 14.25     |
| GTBMTBKT500        | 500                   | 19.68                    | 496    | 19.53     | 462    | 18.19     |
| GTBMTBKT600        | 600                   | 23.62                    | 596    | 23.46     | 562    | 22.12     |
| GTBMTBKT800        | 800                   | 31.50                    | 796    | 31.34     | 762    | 30.00     |
| GTBMTBKT900        | 900                   | 35.43                    | 896    | 35.62     | 862    | 33.93     |

**KIT DE TOPE PARA PUERTA FUSION G7**

Diseñado para gabinetes Fusion G7 para mantener la puerta en la posición abierta, el kit de tope para puerta puede montarse en la parte superior o inferior de la abertura de la puerta, con la bisagra del lado derecho o izquierdo. Fabricado en acero inoxidable con componentes de montaje de acero chapado y acero inoxidable. Si se instala correctamente mantiene la certificación IP66 y UL/CSA tipo 4 y 12.

**BOLETÍN: A4GY**

| Número de catálogo | Descripción                       |
|--------------------|-----------------------------------|
| GDSTOPK            | Kit de tope para puerta Fusion G7 |

**INSERTOS PARA CERRADURA**

Los insertos para cerradura pueden reemplazar el inserto para cerrad estándar de 3 mm de cuarto de giro de doble diente. Tienen acabado cromado. La llave correspondiente es de zinc fundido.

**BOLETÍN: A4GY, CWY**

| Número de catálogo | Descripción                       |
|--------------------|-----------------------------------|
| CLKTM7             | Inserto triangular con llave 7 mm |
| CLKSM7             | Inserto cuadrado con llave 7 mm   |
| CLKDBM3            | Doble diente con llave            |
| CLKSLOT            | Inserto con ranura sin llave      |

**KIT DE SUJETADORES PARA MONTAJE**



El kit de sujetadores para montaje puede instalarse in sitio. Fabricados con material sintético y acero inoxidable cuentan con certificación 4X. Un juego de cuatro soportes puede sostener una carga máxima de 500 lb. (227 kg). Se incluyen todos los componentes para montaje. Cada kit incluye cuatro soportes. **Se requieren soportes de montaje para mantener la certificación de montaje externo UL/CSA.**

**BOLETÍN: A80**

| Número de catálogo | Descripción      | Medida de la cuerda del sujetador |
|--------------------|------------------|-----------------------------------|
| CMFK               | Acero            | #3/8-16                           |
| CMFKSS             | Acero inoxidable | #3/8-16                           |
| CMTGFT             | Sintético        | #3/8-16                           |

**PORTADOCUMENTOS TERMOPLASTICO**

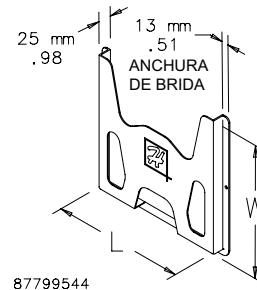
Proporciona un lugar adecuado para guardar diagramas de cableado, manuales de operación y otros documentos dentro del gabinete. El portadocumentos tiene adhesivo en la parte trasera y se monta sobre la tapa sólida dentro del gabinete. Incluye componentes para montaje. Es de color gris oscuro y tiene cortes para visualizar el contenido fácilmente.



| Número de catálogo | Descripción            | L<br>pulg./mm | W<br>pulg./mm |
|--------------------|------------------------|---------------|---------------|
| ADP1               | Portadocumentos chico  | 6.00<br>152   | 6.00<br>152   |
| ADP2               | Portadocumentos grande | 12.00<br>305  | 12.00<br>305  |

Usa ADP2 cuando A = 24 y B = 30

## SUJETACABLES DE VELCRO®



Aseguran los cables en un organizador de cables y se abren fácilmente para dar mantenimiento al cable. El sujetacables de VELCRO® mide 0.5 pulg. (12.7 mm) de ancho. Disponible en longitudes de 8 y 12 pulg. (203 y 305 mm) tanto con sujetadores de tornillo o con estilo envolvente. El tornillo autorroscante M5 se utiliza en los racks de las series Net y ProLine.

**VELCRO es una marca comercial de Velcro Industries B.V.**

BOLETÍN: DACCY

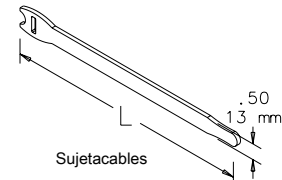
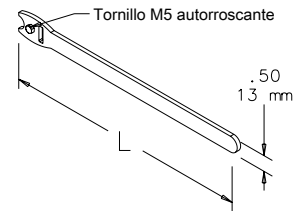

87951397

| Número de catálogo | Descripción                                                   | L (pulg.) | L (mm) | Color    | Cantidad por paquete |
|--------------------|---------------------------------------------------------------|-----------|--------|----------|----------------------|
| ECWTD8B            | Sujetacables de tornillo<br>Incluye tornillos M5 para montaje | 8.00      | 203    | Negro    | 10                   |
| ECWTD12B           | Sujetacables de tornillo<br>Incluye tornillos M5 para montaje | 12.00     | 305    | Negro    | 10                   |
| ECW8B              | Sujetacables envolvente                                       | 8.00      | 203    | Negro    | 10                   |
| ECW8R              | Sujetacables envolvente                                       | 8.00      | 203    | Rojo     | 10                   |
| ECW8BL             | Sujetacables envolvente                                       | 8.00      | 203    | Azul     | 10                   |
| ECW8Y              | Sujetacables envolvente                                       | 8.00      | 203    | Amarillo | 10                   |
| ECW12B             | Sujetacables envolvente                                       | 12.00     | 305    | Negro    | 10                   |
| ECW12R             | Sujetacables envolvente                                       | 12.00     | 305    | Rojo     | 10                   |
| ECW12BL            | Sujetacables envolvente                                       | 12.00     | 305    | Azul     | 10                   |
| ECW12Y             | Sujetacables envolvente                                       | 12.00     | 305    | Amarillo | 10                   |